

# KENGURU PRO



ИННОВАЦИОННОЕ  
СПОРТИВНОЕ  
ОБОРУДОВАНИЕ  
ИЗ АНОДИРОВАННОГО  
АЛЮМИНИЯ



# СОДЕРЖАНИЕ

О КОМПАНИИ.....	03
ОСОБЕННОСТИ КОНСТРУКЦИИ.....	06
СПОРТИВНЫЕ КЛАСТЕРЫ.....	10
ВОРКАУТ-ОБОРУДОВАНИЕ.....	15
Уличный воркаут.....	16
Параворкаут.....	29
Детский воркаут.....	35
ОБОРУДОВАНИЕ ДЛЯ СПОРТИВНЫХ ИГР.....	40
Панна-футбол.....	41
Теннисные столы.....	43
Баскетбольные стойки.....	45
Футбольные ворота с баскетбольным щитом.....	47
КОНТАКТЫ.....	49



ОСНОВАТЕЛЬ KENGURU PRO  
**МАКСИМ ПОПОВ**

Разработка новых продуктов. Основатель  
компании KENGURU PRO



ГЕНЕРАЛЬНЫЙ ДИРЕКТОР  
**ДМИТРИЙ ЗАЙЧЕНКО**

Развитие и операционная деятельность.  
Финансы

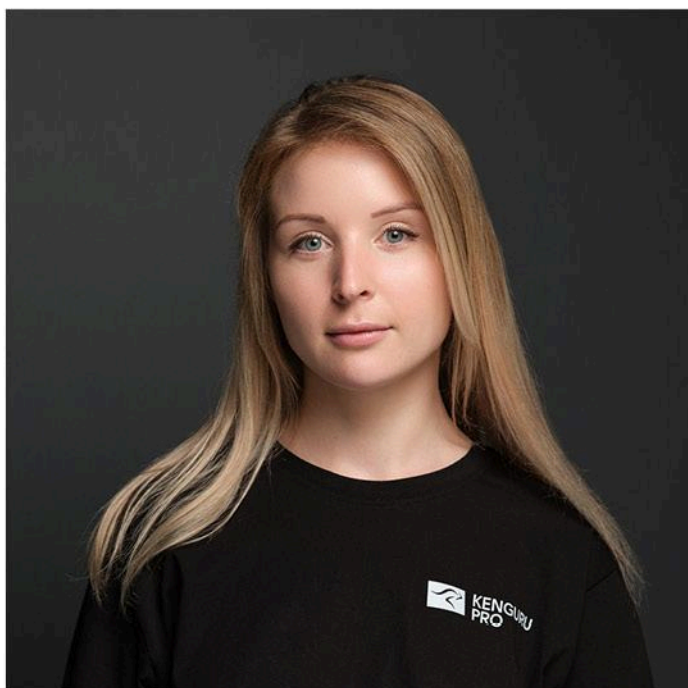

ДИРЕКТОР ПО РАЗВИТИЮ  
**КСЕНИЯ ПОПОВА**

Продажи и маркетинг



ГЕНЕРАЛЬНЫЙ ДИРЕКТОР  
**ВЛАДИМИР КЕЧИН**

Производство и сервисное сопровождение

# НАМ ДОВЕРЯЮТ ЛИДЕРЫ РЫНКА

ПИК

MR GROUP

➤ самолет

БРУСНИКА



Завод KENGURU PRO площадь  
> 2500 м<sup>2</sup> в индустриальном парке  
Есипово, Московская область.



# НОВАЯ ЭРА УЛИЧНОГО СПОРТА

Оборудование из анодированного алюминия — высочайшая прочность и долговечность.



## ПОВЫШЕННАЯ ПРОЧНОСТЬ КОНСТРУКЦИИ

Геометрия опорных столбов и ребра жёсткости принимают на себя всю тяжесть. Это повышает прочность конструкции на статические и динамические нагрузки.



## ГАРАНТИЯ ДО 50 ЛЕТ ОТ СКВОЗНОЙ КОРРОЗИИ

Опорные столбы сделаны из анодированного алюминия. Это обеспечивает защиту от коррозии, безопасность и привлекательный внешний вид.

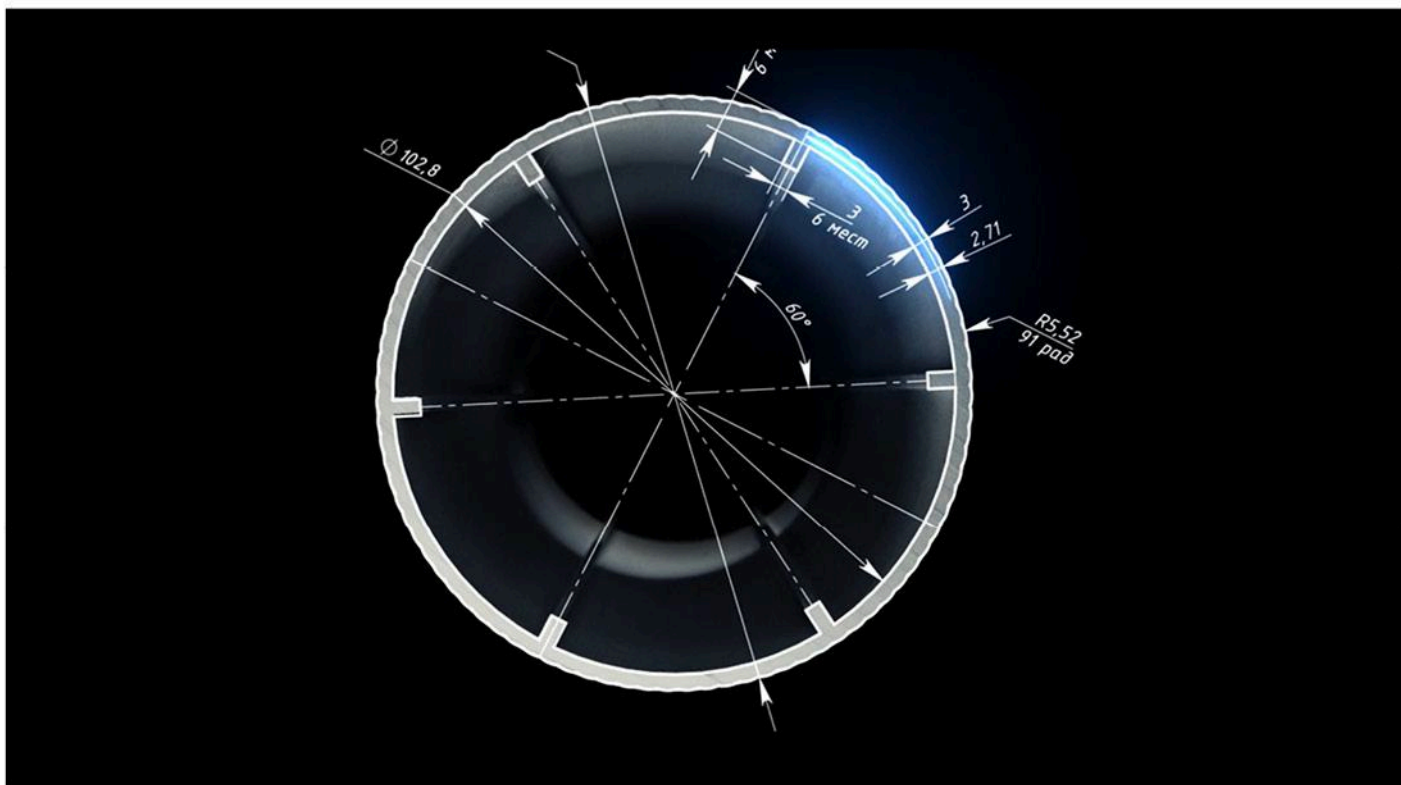

# НАДЕЖНЫЕ ХОМУТЫ ИЗ СИЛУМИНА



Хомуты плотно прилегают, исключая вертикальное скольжение по поверхности опорного столба.

Выдерживают в 9 раз большие нагрузки по сравнению с обычным уличным спортивным оборудованием.

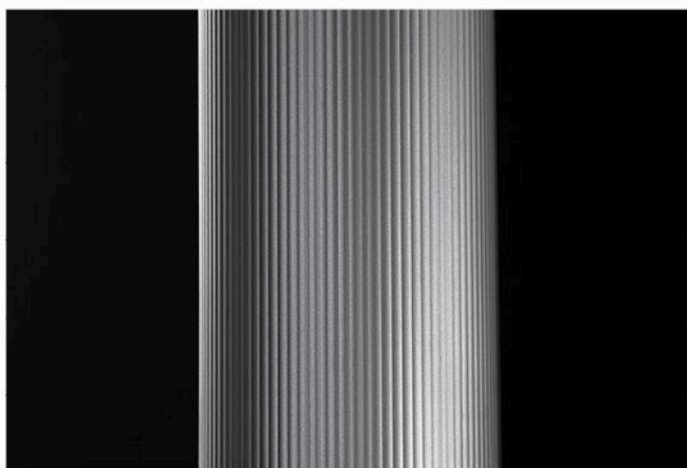





# СПОРТИВНЫЕ КЛАСТЕРЫ



## БЕЗОПАСНОСТЬ

Анодированный алюминий обеспечивает защиту от сквозной коррозии и минимизирует затраты на обслуживание



## РАЗВИТИЕ МАССОВОГО СПОРТА

Это не объекты благоустройства, а инструмент управления здоровьем, вовлечённостью населения и качеством жизни региона



## УНИВЕРСАЛЬНОСТЬ

Наличие инклюзивного оборудования для маломобильных групп встроено в базовую комплектацию, а не является опцией



## ЭФФЕКТ КОМЬЮНИТИ

Социальный узел — кластер как центр притяжения: открытые тренировки с чемпионами, фестивали, «Марафон зарядок», детские активности и разнообразие спортивного досуга на единой территории

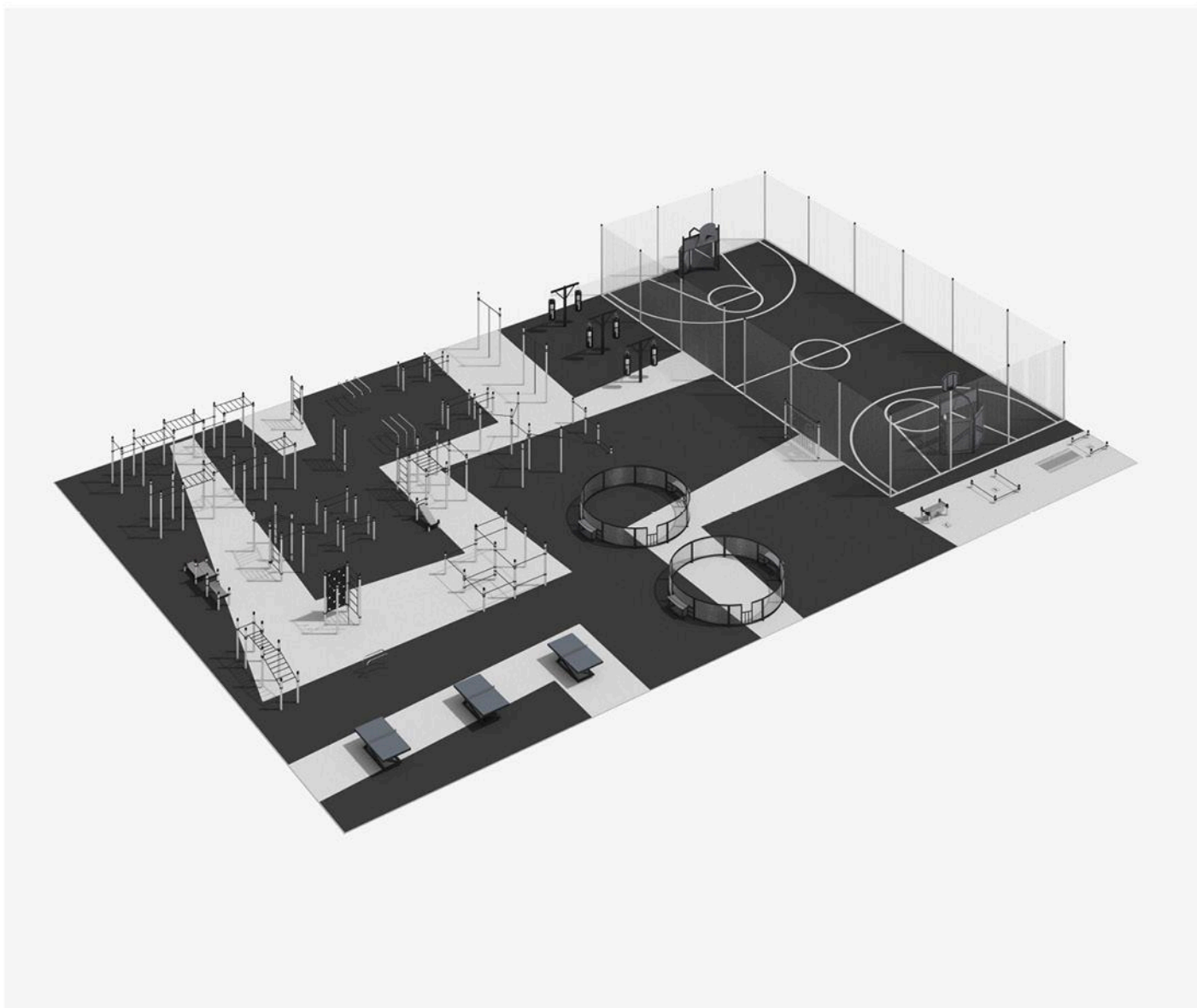

## СПОРТИВНЫЙ КЛАСТЕР №20

Габариты: 52 м × 34 м

Площадь: 1768 м<sup>2</sup>

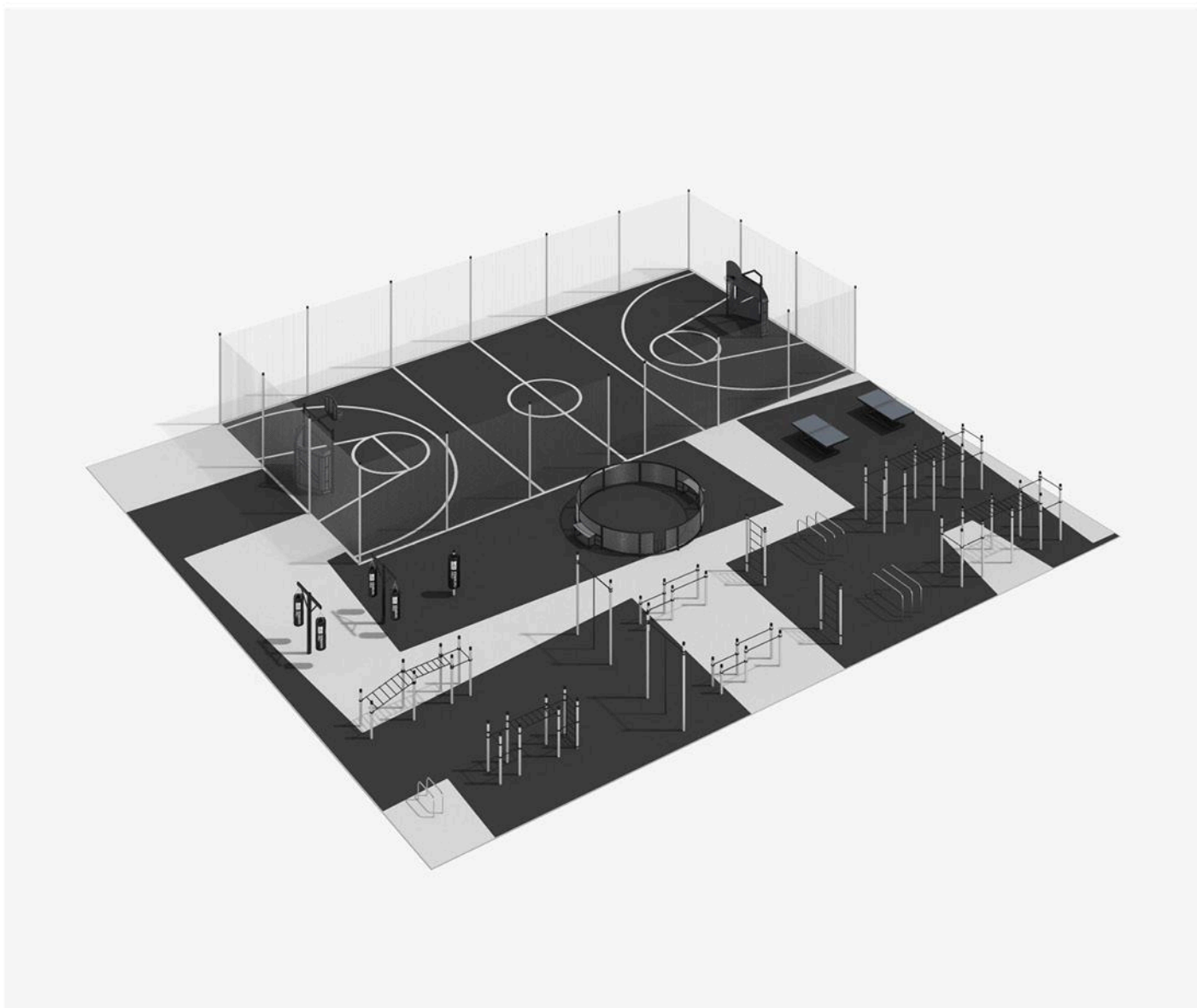

## СПОРТИВНЫЙ КЛАСТЕР №18

Габариты: 37,5 м × 33,5 м

Площадь: 1256 м<sup>2</sup>



## СПОРТИВНЫЙ КЛАСТЕР №11

Габариты: 18 м × 13 м

Площадь: 234 м<sup>2</sup>

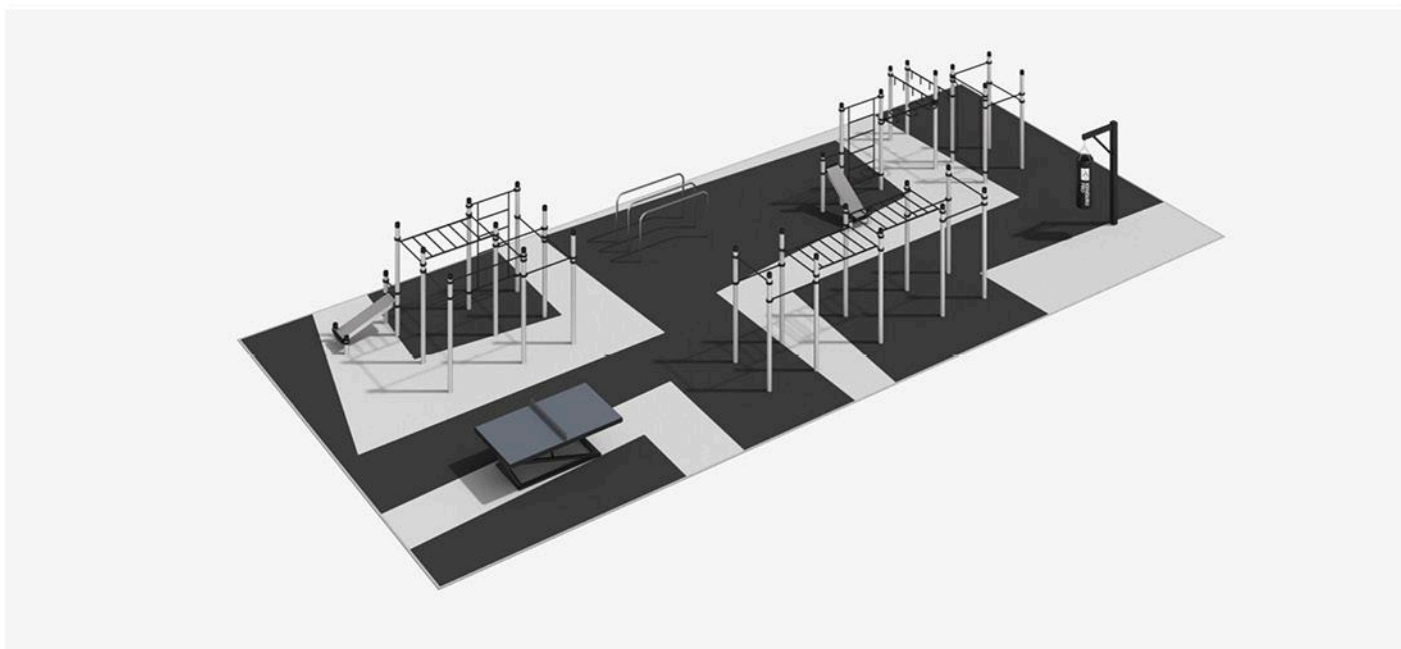

## СПОРТИВНЫЙ КЛАСТЕР №10

Габариты: 22 м × 10 м

Площадь: 220 м<sup>2</sup>

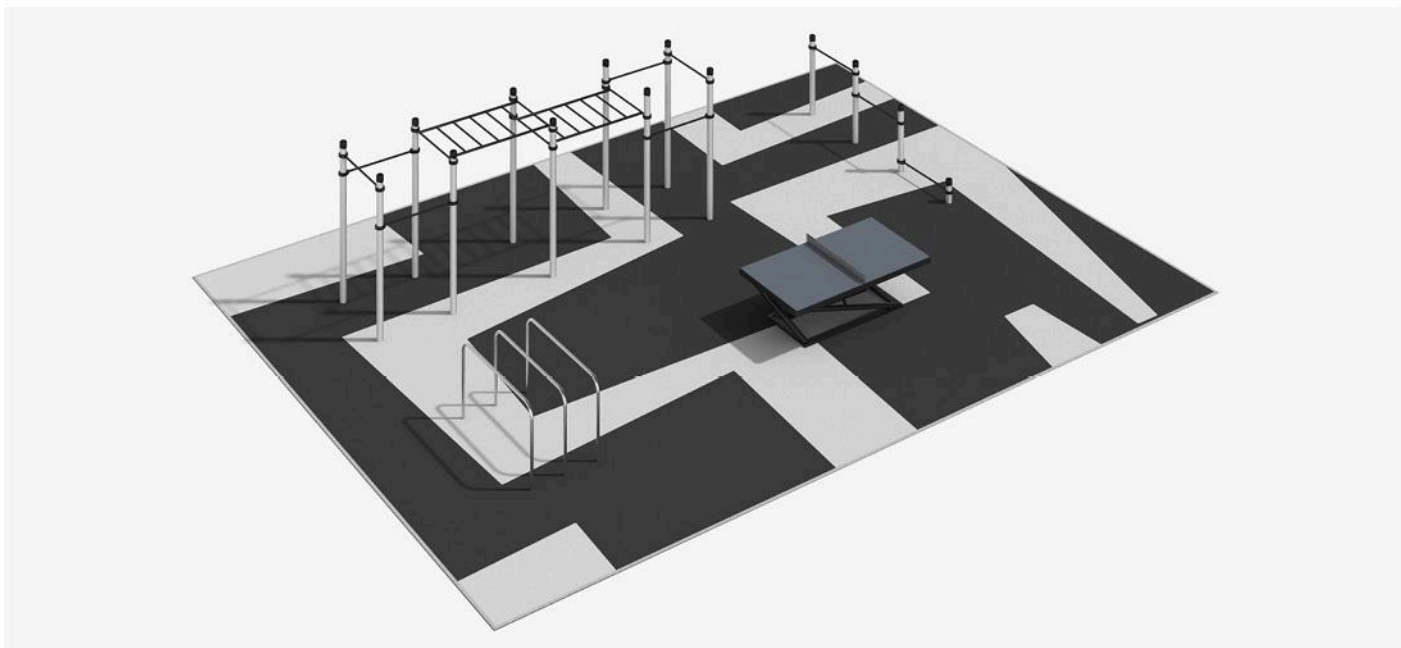

### СПОРТИВНЫЙ КЛАСТЕР №6

Габариты: 13,5 м × 10 м

Площадь: 135 м<sup>2</sup>

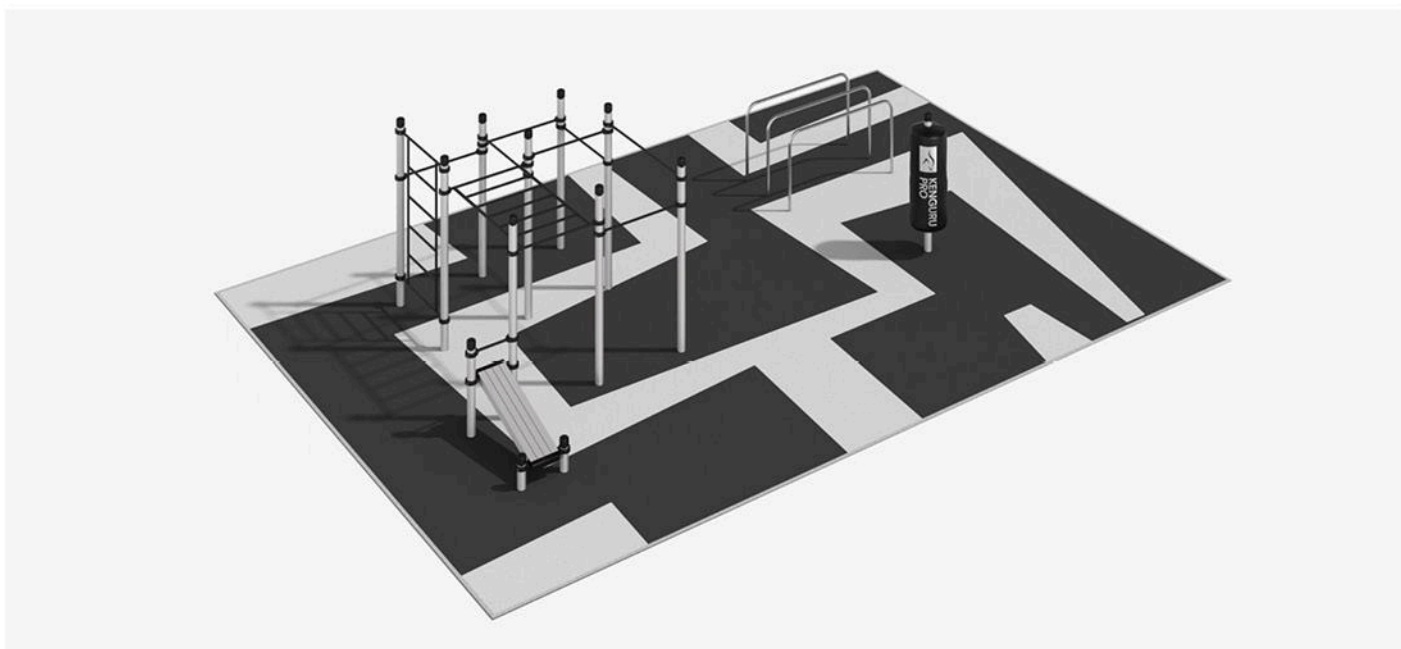

### СПОРТИВНЫЙ КЛАСТЕР №4

Габариты: 12 м × 8 м

Площадь: 96 м<sup>2</sup>

# ВОРКАУТ- ОБОРУДОВАНИЕ



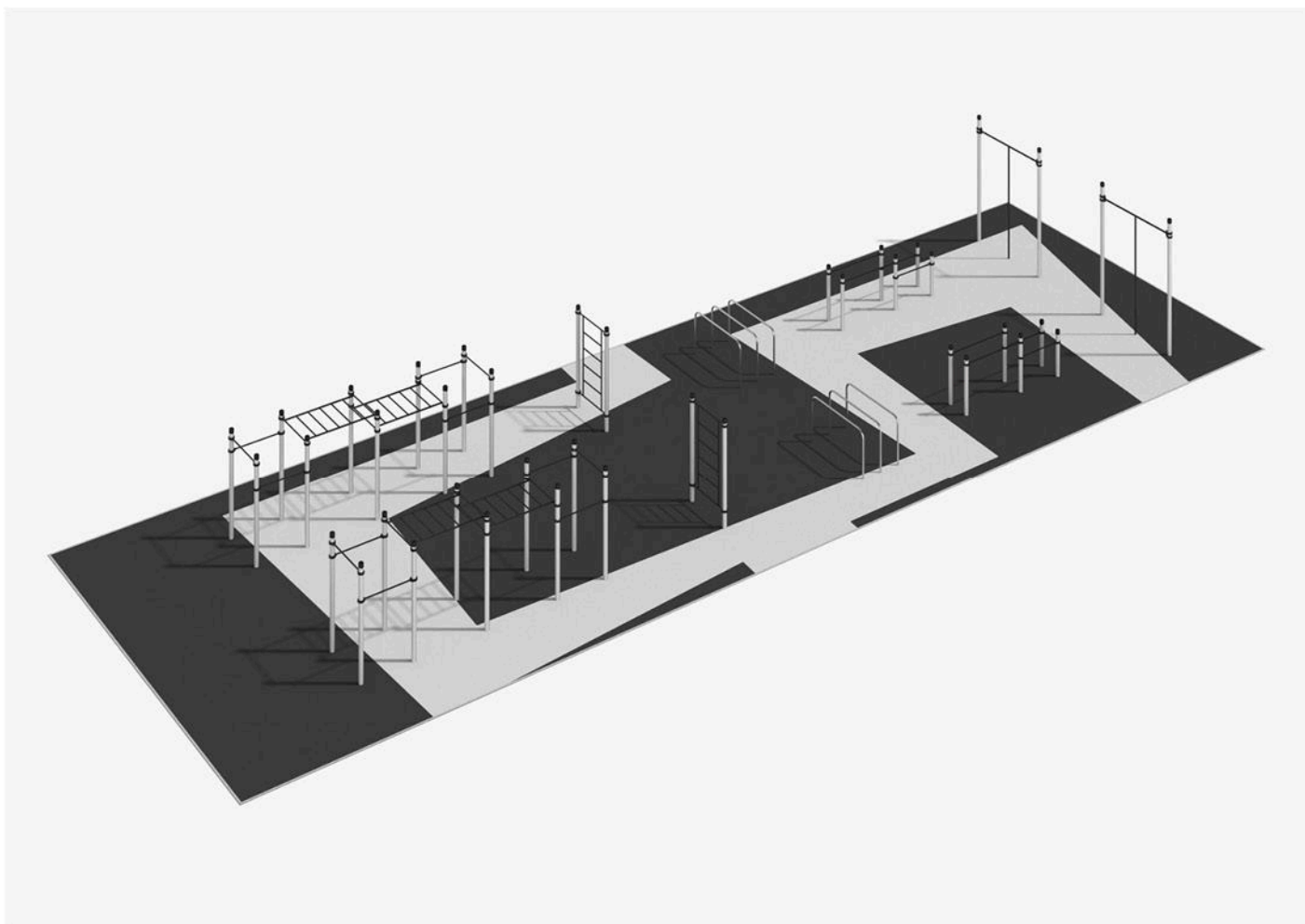

## ПОЛОСА ПРЕПЯТСТВИЙ

Габариты: 30 м × 10 м

Площадь: 300 м<sup>2</sup>

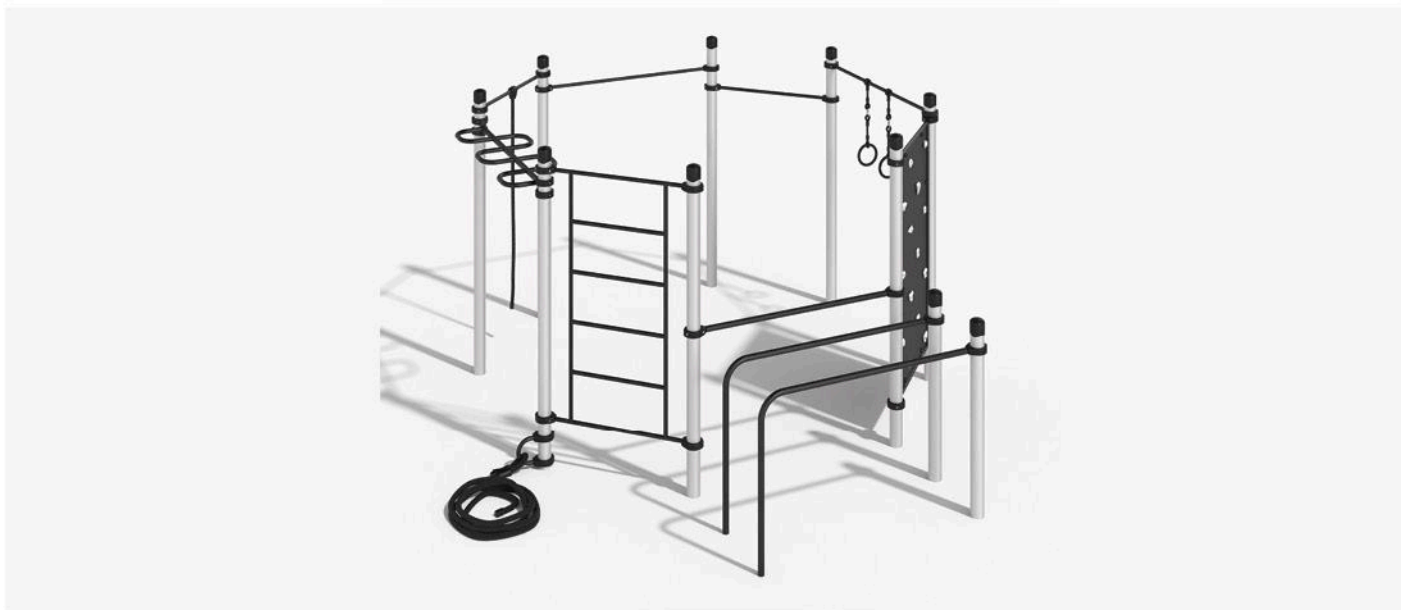

БАСЮГАН

K-059/AL

Габариты: 4925 × 4068 мм

Высота: 2650 мм



БАКРЕС

K-061/AL

Габариты: 3991 × 2124 мм

Высота: 3650 мм



БАРКИ

K-062/AL

Габариты: 3824 × 2385 мм

Высота: 2650 мм

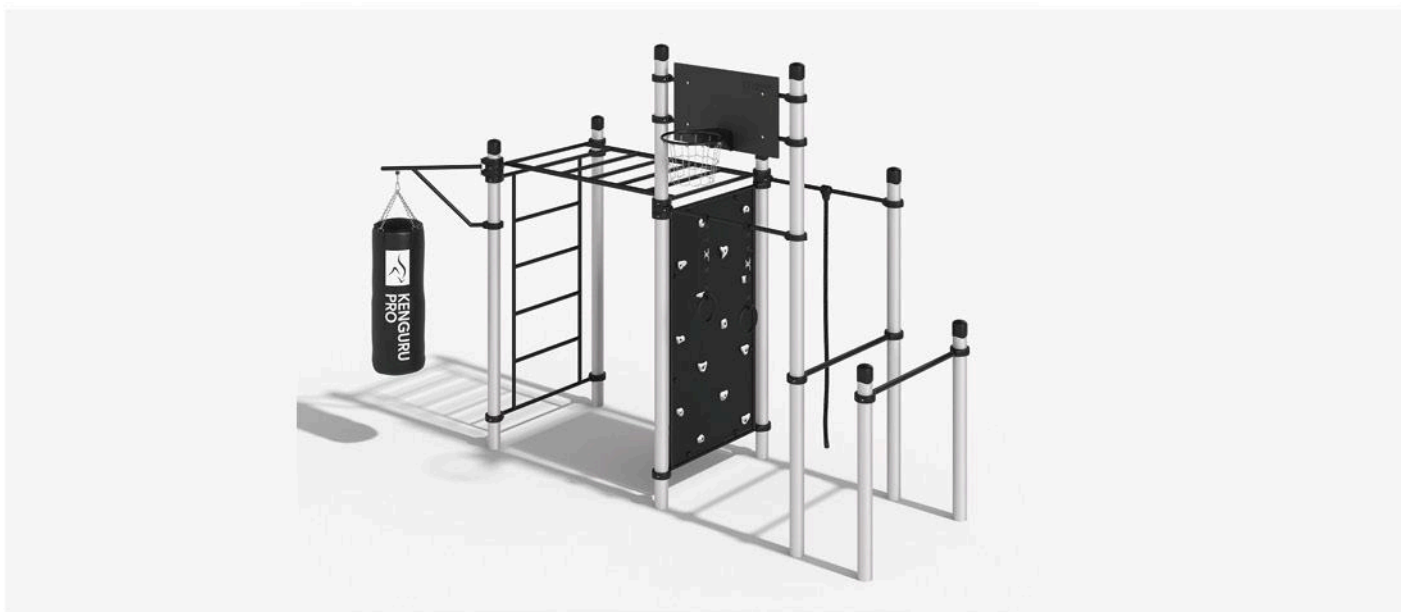

КАСТРА

K-054/AL

Габариты: 2076 × 4542 мм

Высота: 3650 мм



АВРЮЗ

K-060/AL

Габариты: 5142 × 2683 мм

Высота: 3600 мм

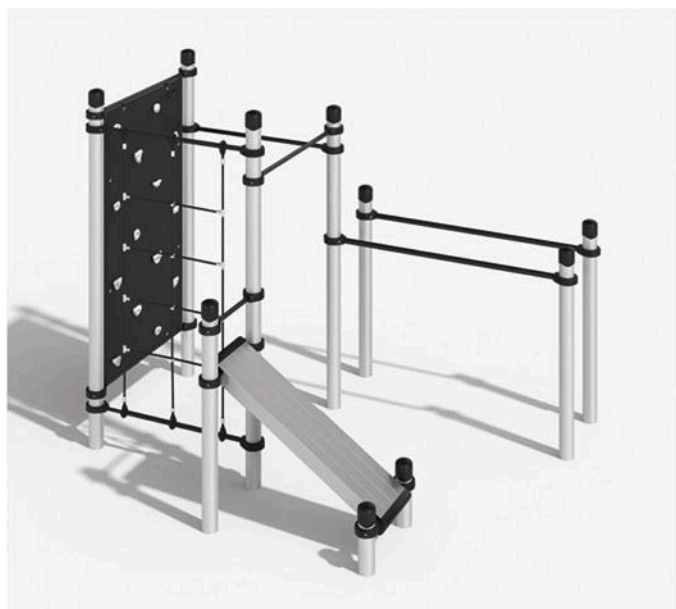

ЧИГАНАКИ

K-064/AL

Габариты: 3282 мм × 2624 мм

Высота: 2650 мм

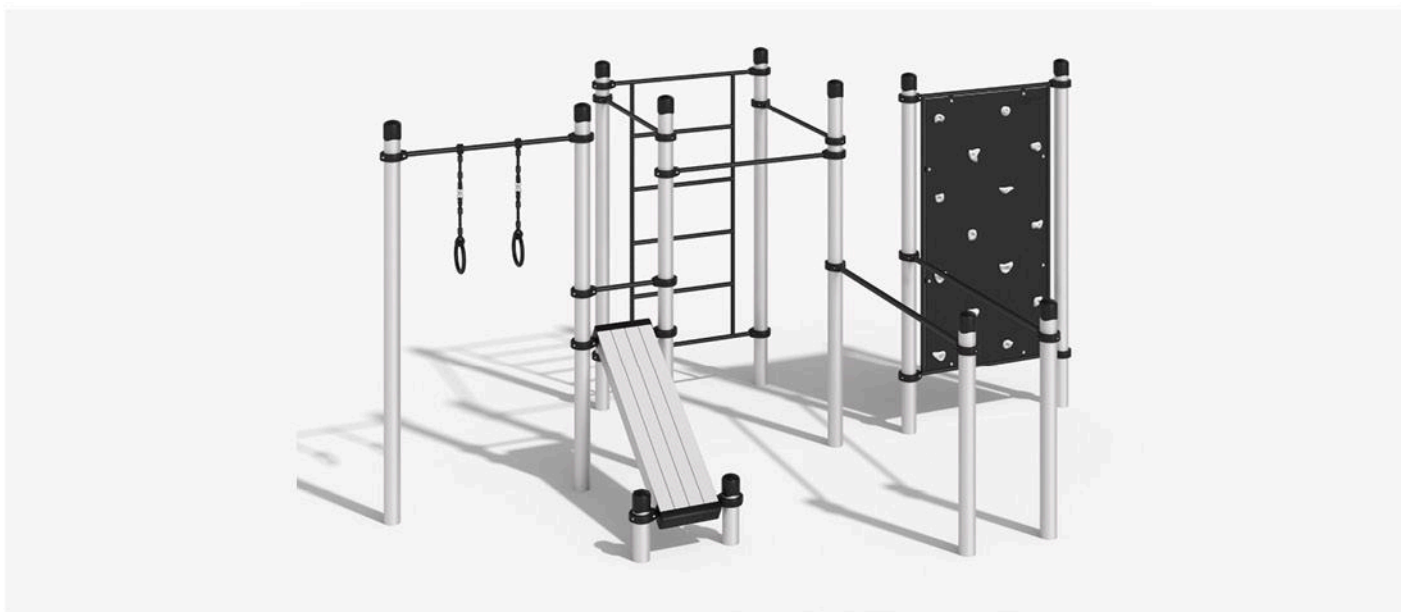

ВАРНЕК

K-040/AL

Габариты: 5240 × 3282 мм

Высота: 2650 мм



САНГАР

K-022/AL

Габариты: 5240 × 3282 мм

Высота: 2650 мм

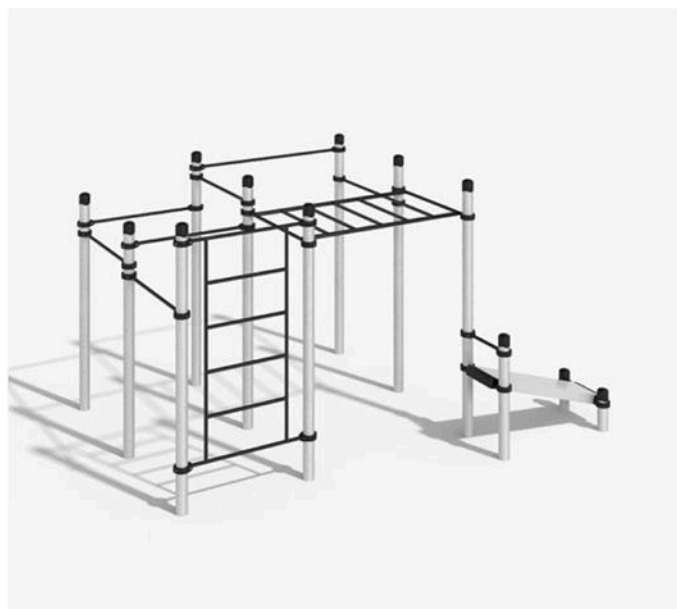

КАНАК

K-030/AL

Габариты: 4596 × 3332 мм

Высота: 2650 мм

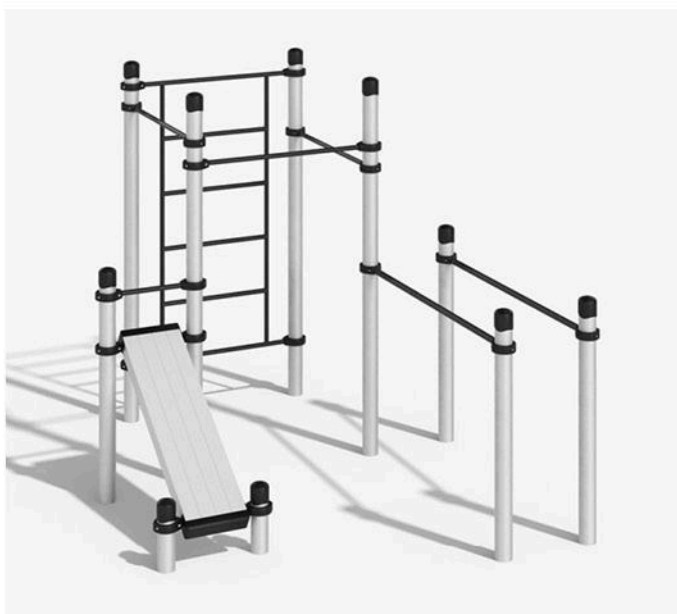

АРТИ

K-013/AL

Габариты: 3282 × 2624 мм

Высота: 2650 мм



ЕССЕЙ

K-038/AL

Габариты: 3282 × 2016 мм

Высота: 2650 мм

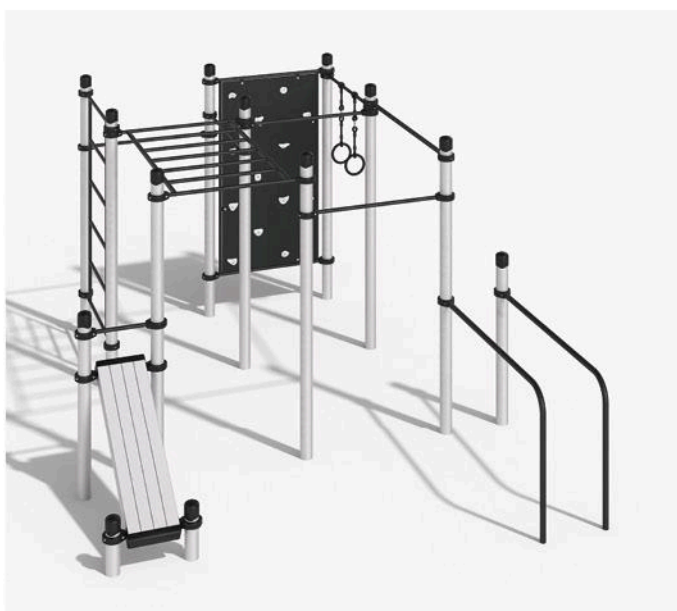

БАРЕЙО

K-055/AL

Габариты: 3884 × 5118 мм

Высота: 2650 мм



РЕЗОЛЬЮТ

K-050/AL

Габариты: 3776 мм × 3900 мм

Высота: 3650 мм







САБЕТТА

K-048/AL

Габариты: 2460 × 2724 мм

Высота: 3650 мм



ГРУМАНТ

K-046/AL

Габариты: 3168 × 2062 мм

Высота: 3650 мм



ДАЛЬВИК

K-044/AL

Габариты: 5142 × 2634 мм

Высота: 2650 мм



ХАММЕР

K-045/AL

Габариты: 2694 × 2676 мм

Высота: 2650 мм

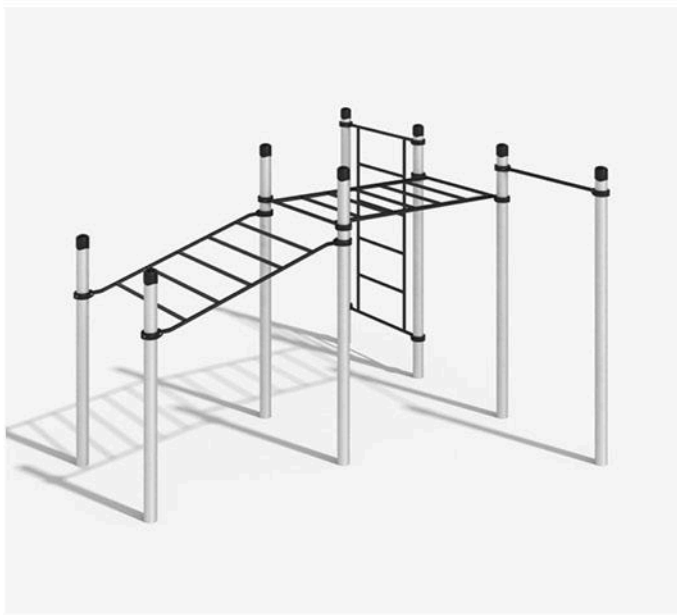

ВИЖАС

K-036/AL

Габариты: 4032 × 3872 мм

Высота: 2650 мм

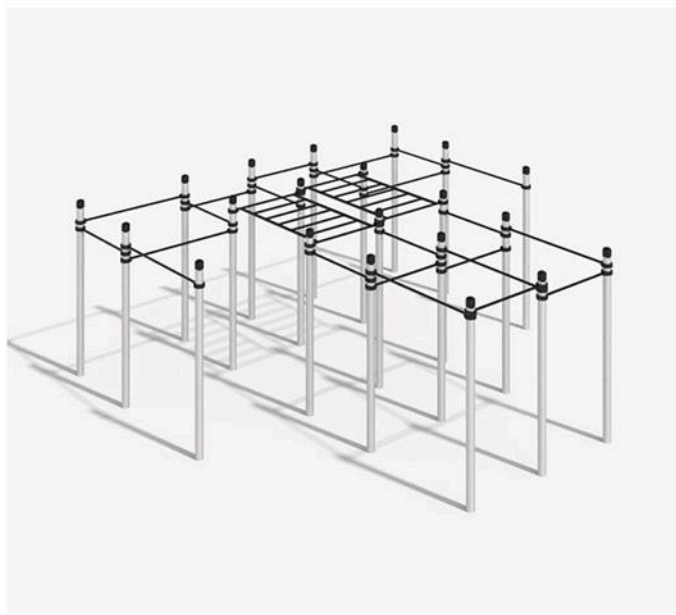

БАРПОУ

K-034/AL

Габариты: 6456 × 6456 мм

Высота: 2650 мм

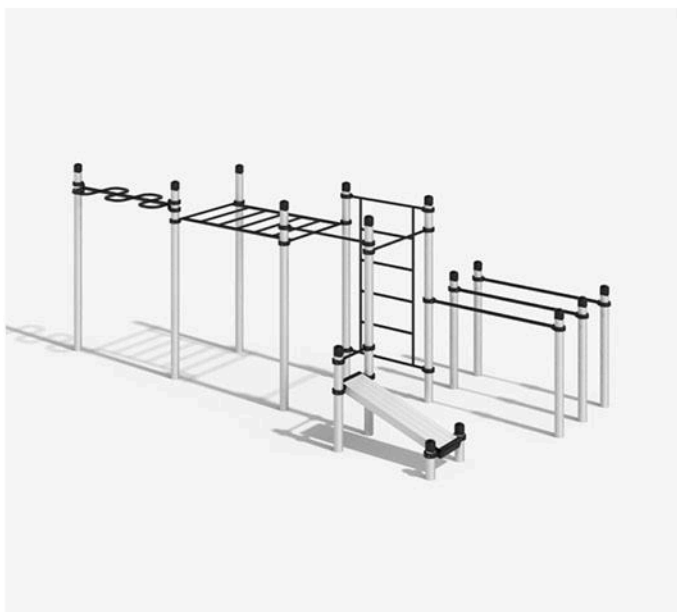

КОЛА

K-031/AL

Габариты: 6956 × 3224 мм

Высота: 2650 мм



КЮСЮР

K-019/AL

Габариты: 3932 × 2078 мм

Высота: 2650 мм

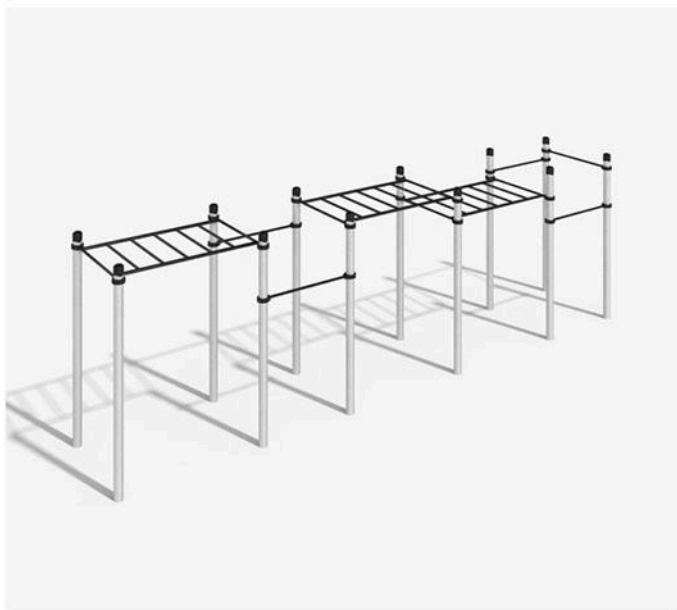

ПОЛАТУК

K-035/AL

Габариты: 8322 × 1416 мм

Высота: 2650 мм

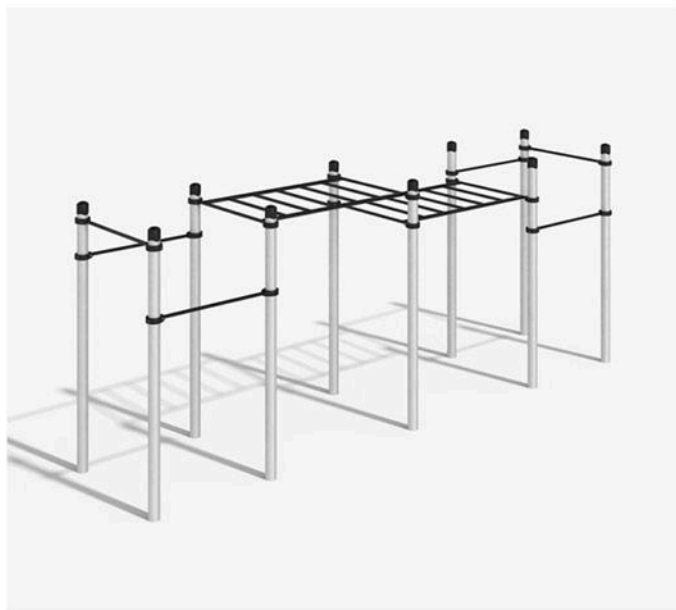

ДИКСОН

K-003/AL

Габариты: 6456 × 1416 мм

Высота: 2650 мм

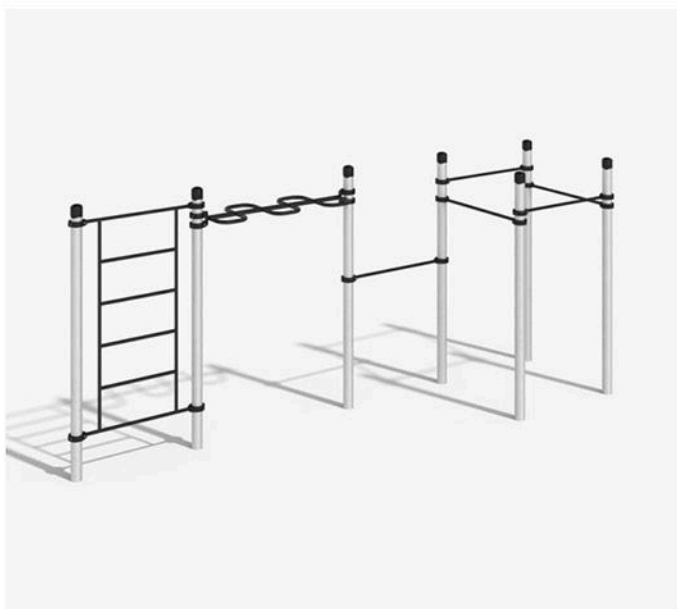

КОВДОР

K-004/AL

Габариты: 5898 × 1661 мм

Высота: 2600 мм

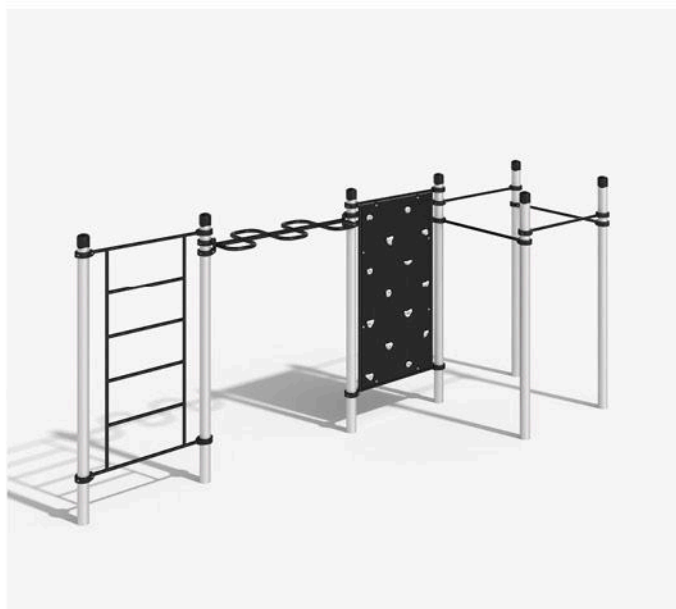

ИНДИГА

K-037/AL

Габариты: 5898 × 1661 мм

Высота: 2650 мм

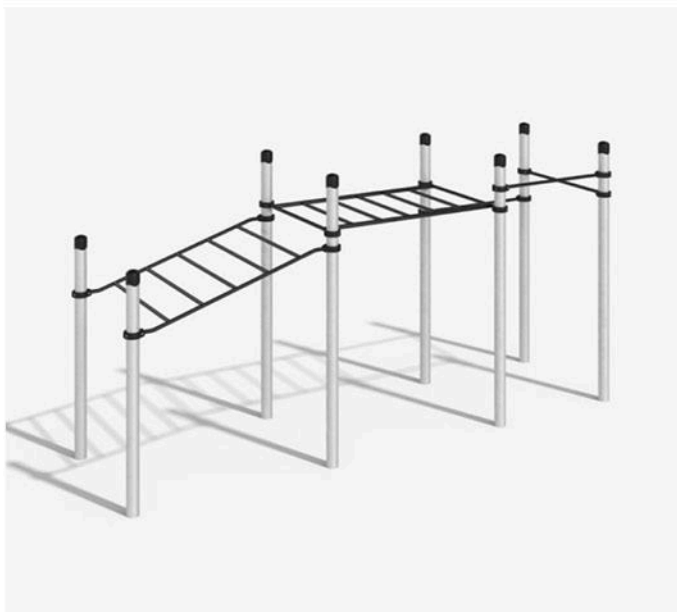

ГАРИ

K-026/AL

Габариты: 5180 × 1416 мм

Высота: 2650 мм

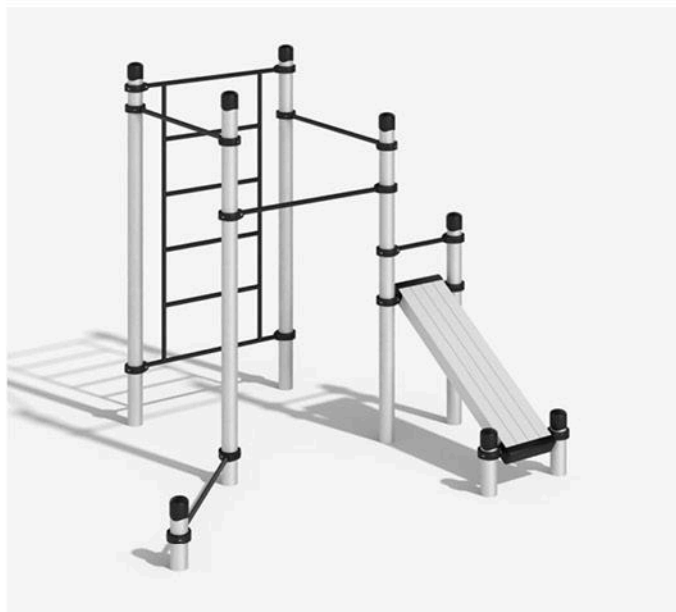

ЛАПСАР

K-021/AL

Габариты: 2949 × 2590 мм

Высота: 2650 мм



ХАТАНГА

K-027/AL

Габариты: 4590 × 1416 мм

Высота: 2650 мм

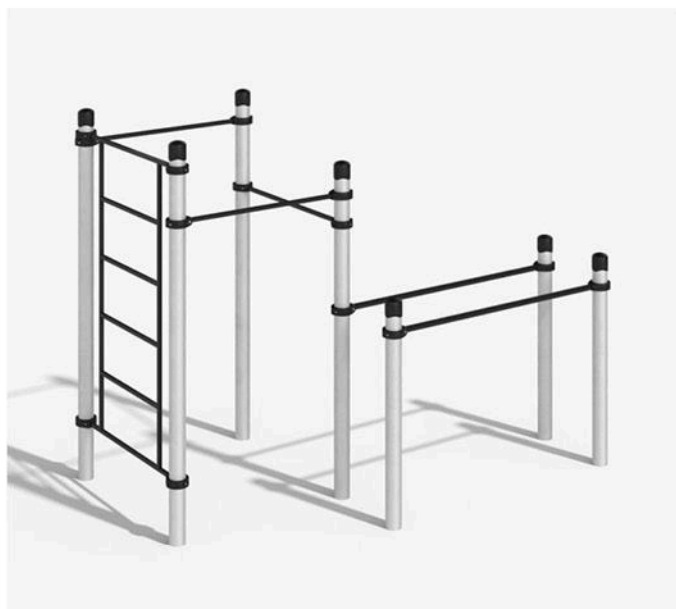

ТИКСИ

K-005/AL

Габариты: 3282 × 2016 мм

Высота: 2650 мм

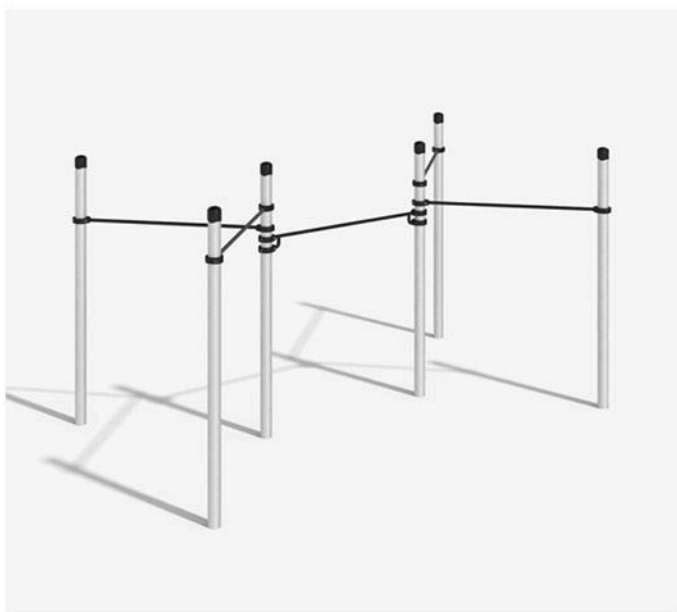

ИДРИЦА

K-032/AL

Габариты: 4612 × 2746 мм

Высота: 2650 мм

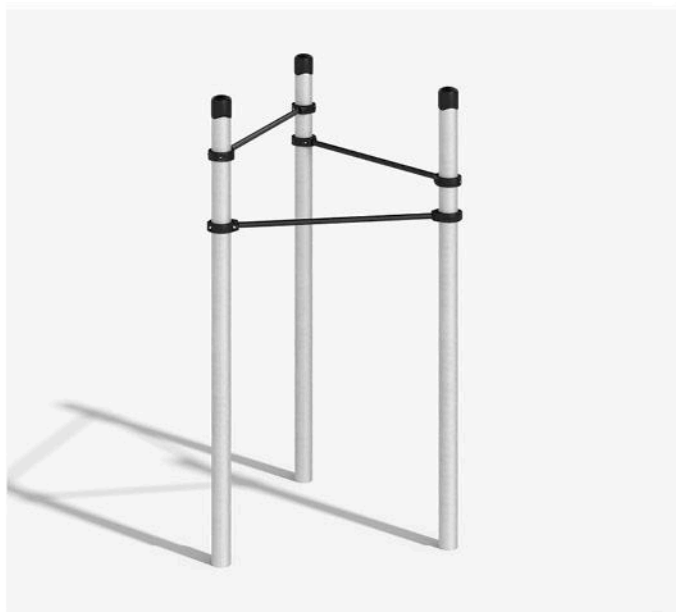

ТЕРНЕЙ

K-016/AL

Габариты: 1416 мм × 1241 мм

Высота: 2650 мм



АРТЫК

K-024/AL

Габариты: 1416 × 1416 мм

Высота: 2650 мм

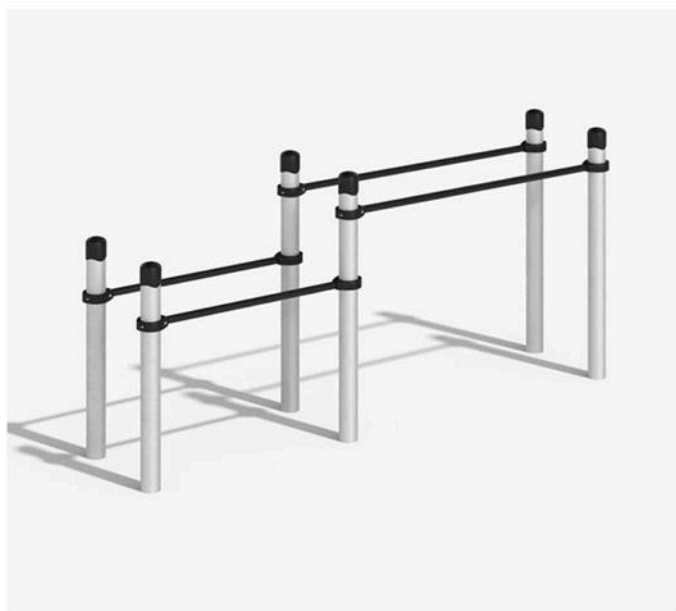

КРОМЫ

K-009/AL

Габариты: 3282 × 708 мм

Высота: 1550 мм



  
KENGURU  
PRO

# ΠΑΡΑΒΟΡΚΑΥΤ

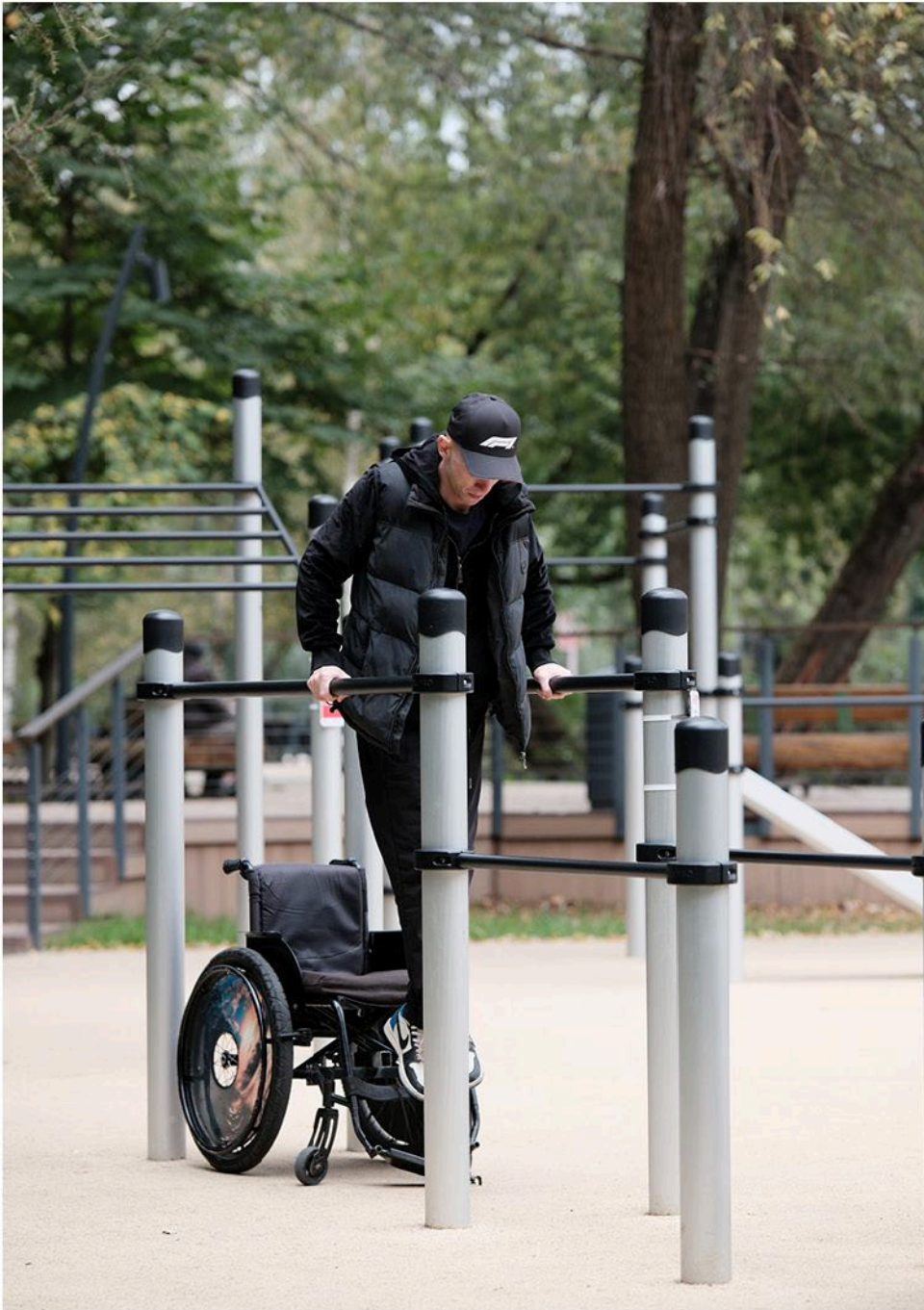



АТИГ

P-015/AL

Габариты: 3312 × 3309 мм

Высота: 2650 м

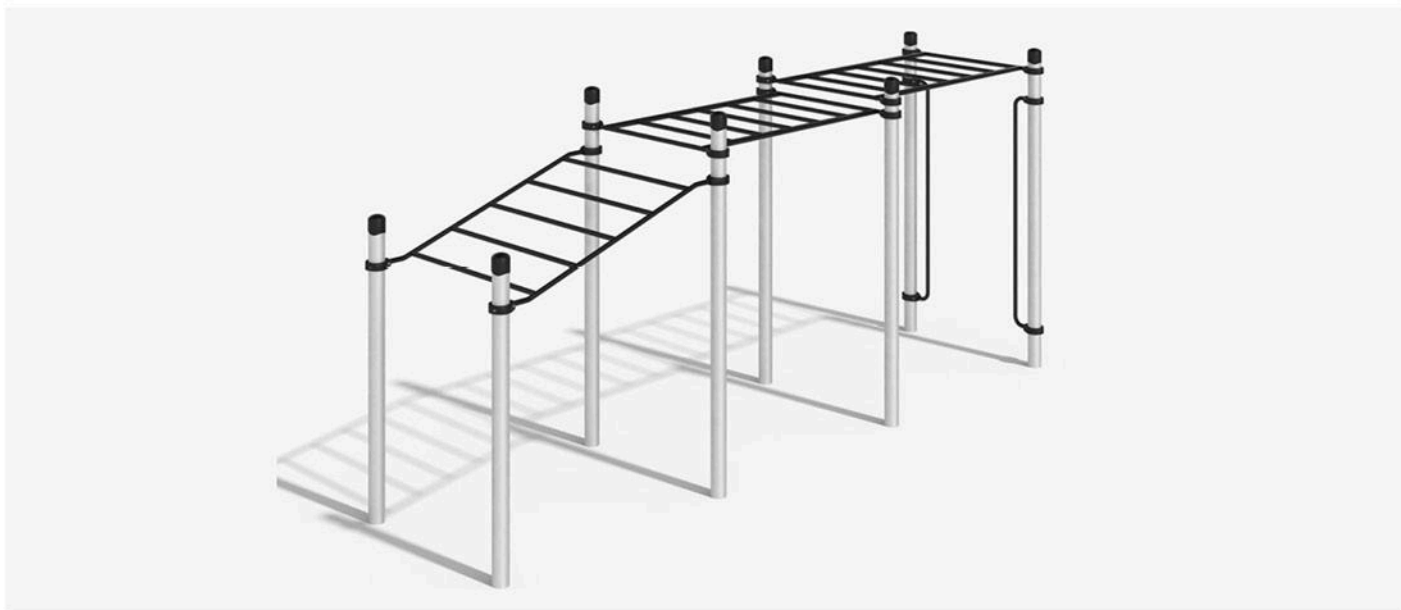

ОМА

P-011/AL

Габариты: 5738 × 1416 мм

Высота: 2650 мм

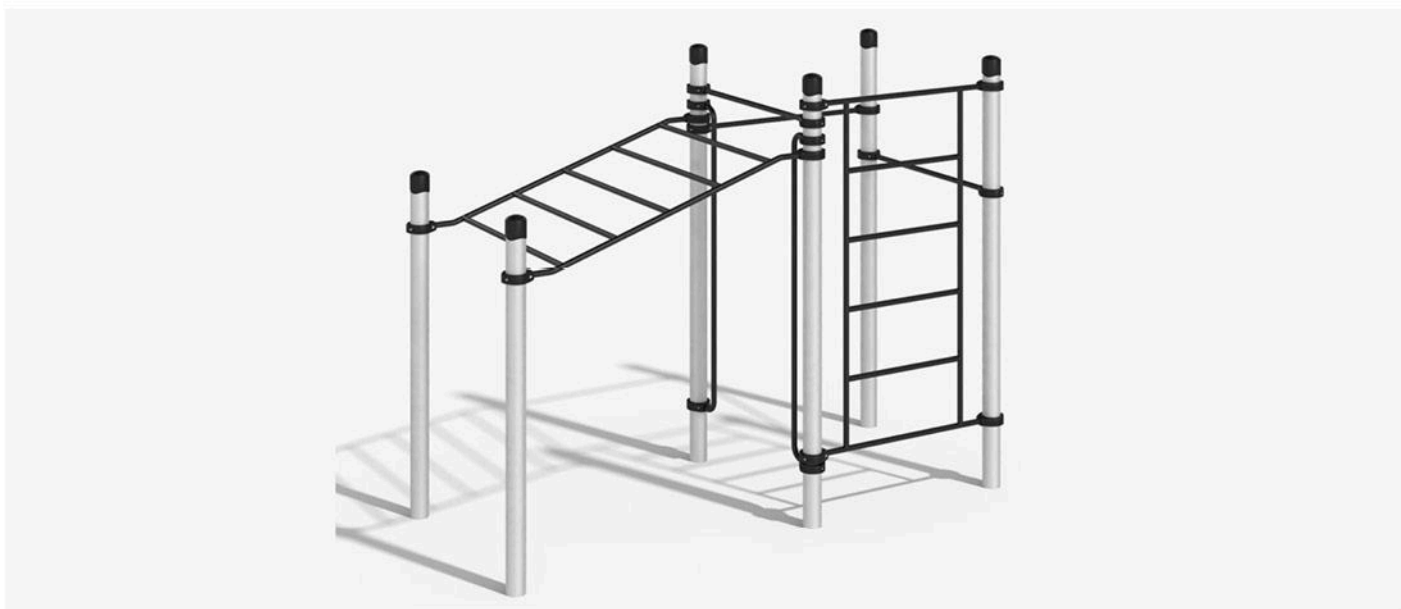

ЗАПАРИ

P-012/AL

Габариты: 3314 × 1466 мм

Высота: 2650 мм

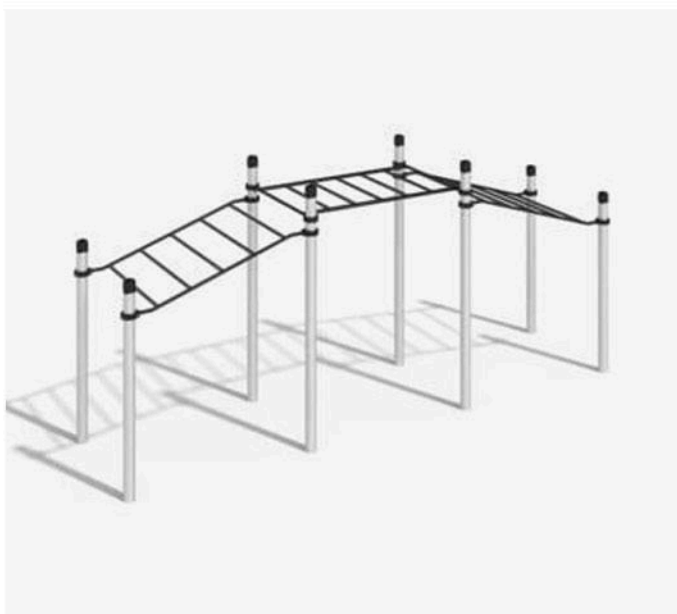

ПАЛАНА

P-022/AL

Габариты: 5770 × 1416 мм

Высота: 2650 мм

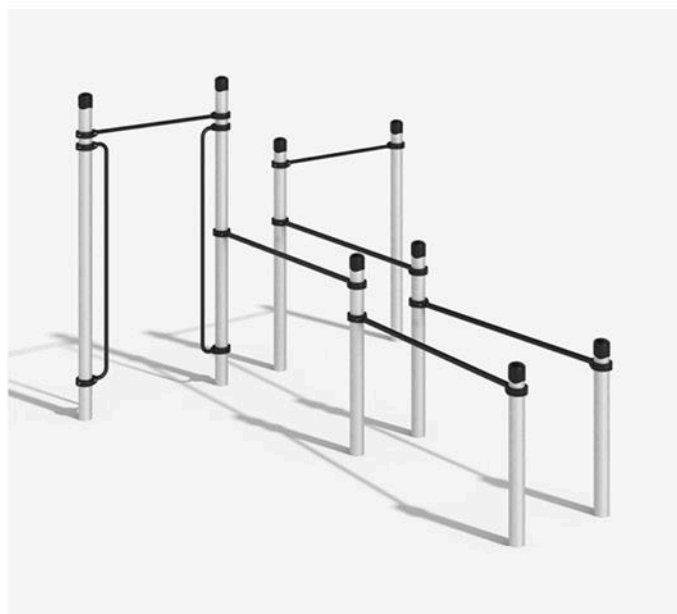

БИРА

P-016/AL

Габариты: 3332 × 3901 мм

Высота: 2650 мм

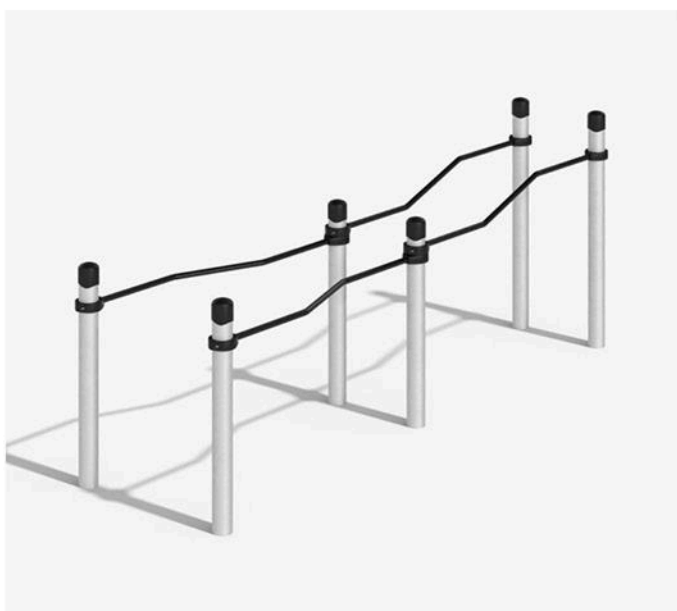

УПЕРНАВИК

P-017/AL

Габариты: 3904 × 1116 мм

Высота: 1550 мм



НЕСЬ

P-023/AL

Габариты: 3377 × 716 мм

Высота: 1550 мм



КИЛЕМАР

P-008/AL

Габариты: 716 × 408 мм

Высота: 2050 мм



НАРВИК

P-002/AL

Габариты: 1416 × 108 мм

Высота: 2650 мм

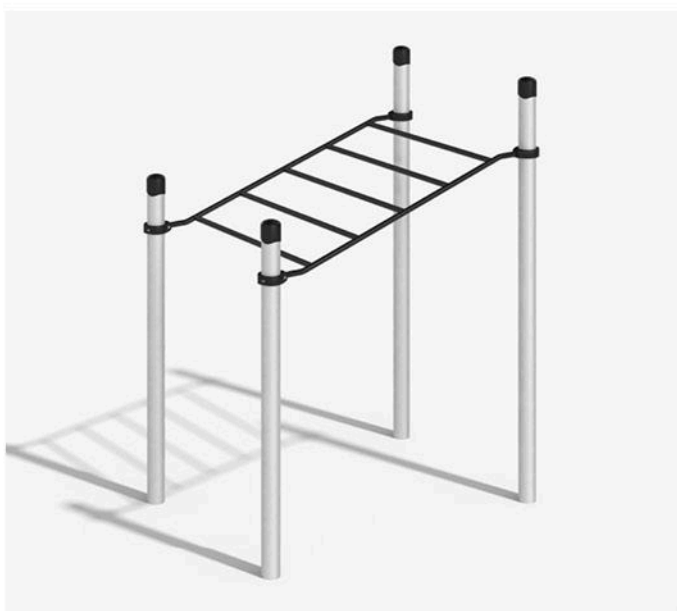

КАЗ

P-007/AL

Габариты: 2006 × 1416 мм

Высота: 2650 мм



ИГРИМ

P-010/AL

Габариты: 2006 × 716 мм

Высота: 2050 мм

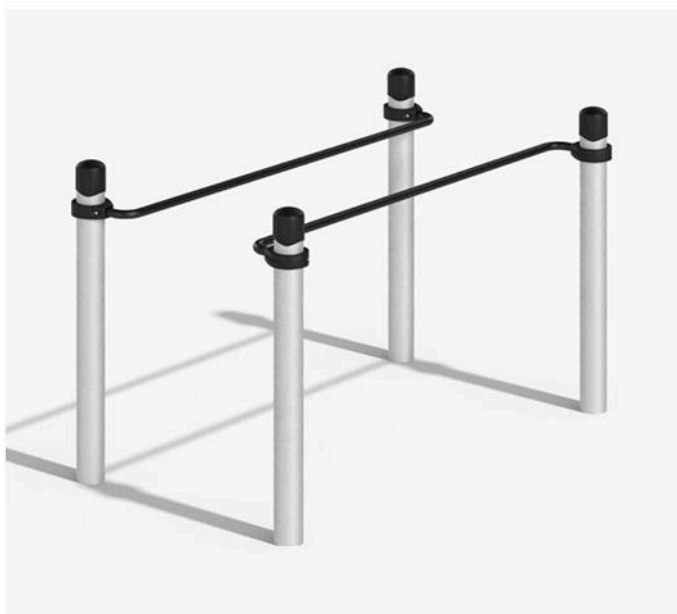

АРЬЯ

P-001/AL

Габариты: 2004 × 1076 мм

Высота: 1250 мм

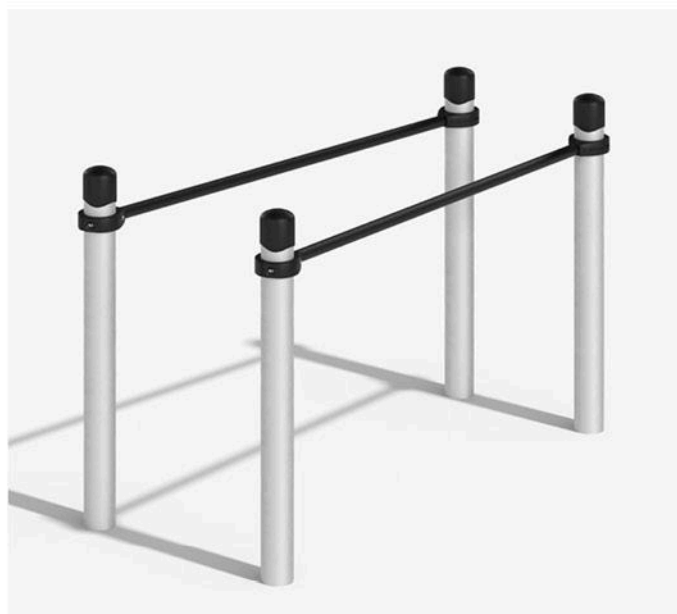

ВИЛЛОЗИ

P-009/AL

Габариты: 2003 × 916 мм

Высота: 1250 мм



САРС

P-006/AL

Габариты: 2006 × 716 мм

Высота: 1550 мм



КИКНУР

P-005/AL

Габариты: 2006 × 1116 мм

Высота: 1250 мм

# ДЕТСКИЙ ВОРКАУТ



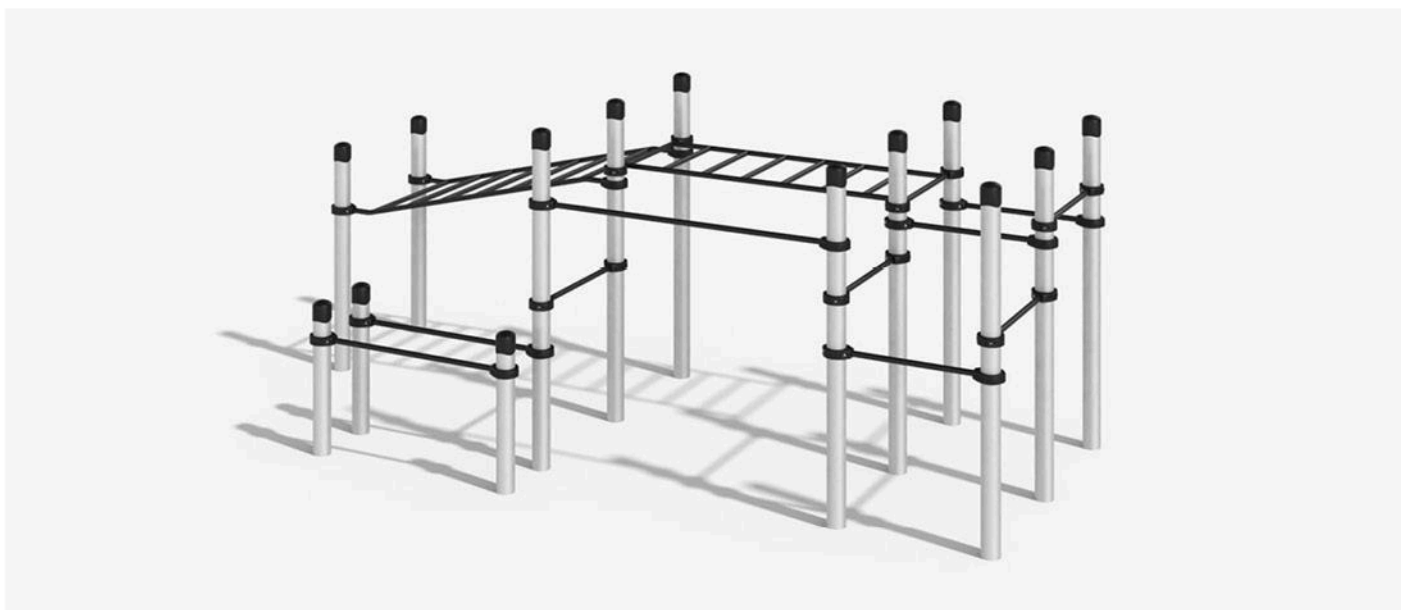

ХАРУТА

KIDS-045/AL

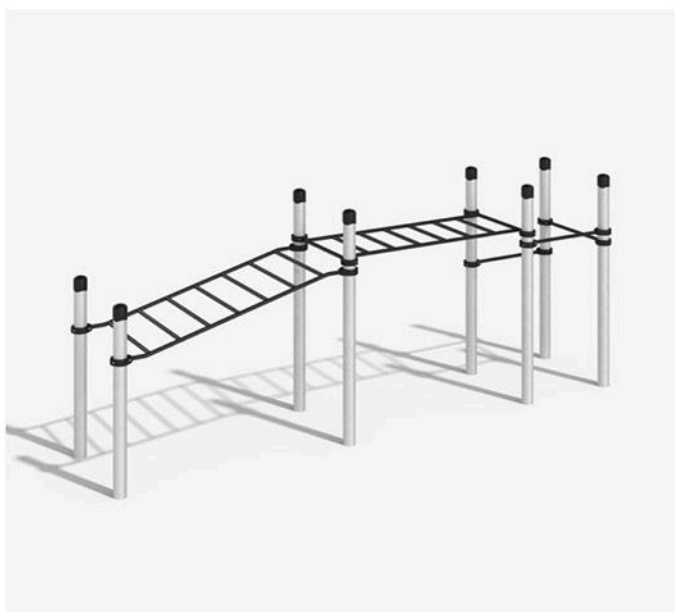
**Габариты:** 5042 × 2324 мм**Высота:** 2050 мм

ГАРИ

KIDS-026/AL

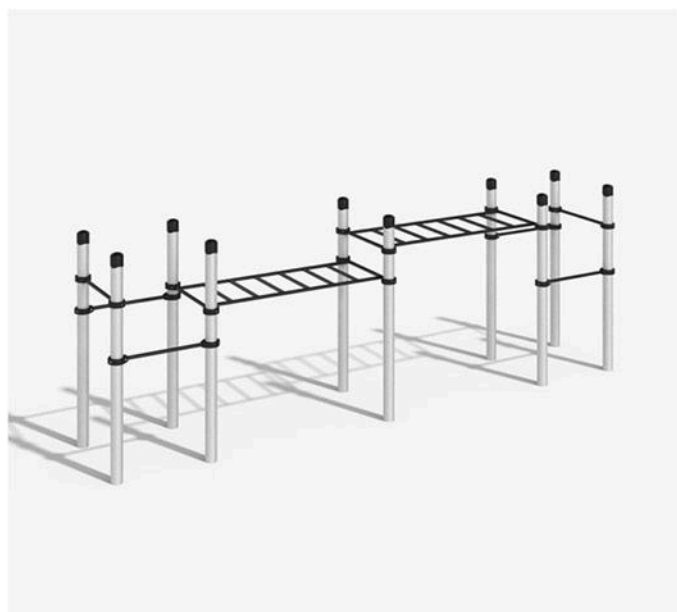
**Габариты:** 5180 × 1416 мм**Высота:** 2050 мм

ДИКСОН

KIDS-003/AL

**Габариты:** 6456 × 1416 мм**Высота:** 2050 мм

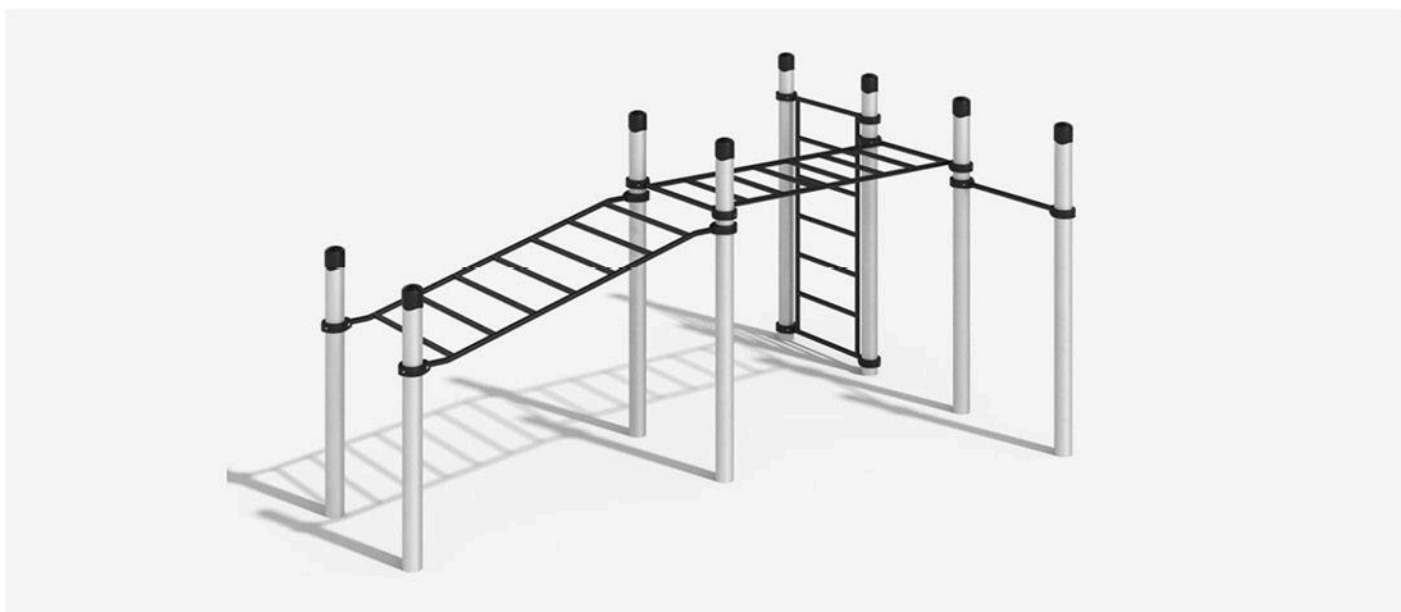

ВИЖАС

KIDS-036/AL

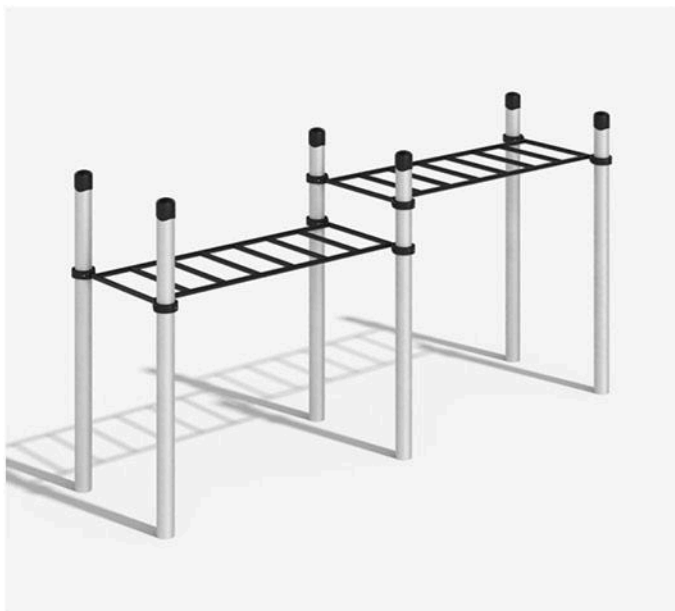
**Габариты:** 6456 × 1416 мм**Высота:** 2050 мм

АЙХАЛ

KIDS-002/AL

**Габариты:** 1016 × 2050 мм**Высота:** 2000 мм

ЛАСПИ

KIDS-008/N

**Габариты:** 1240 × 448 мм**Высота:** 800 мм





# ИГРОВОЕ ОБОРУДОВАНИЕ



# ПАННА- ФУТБОЛ

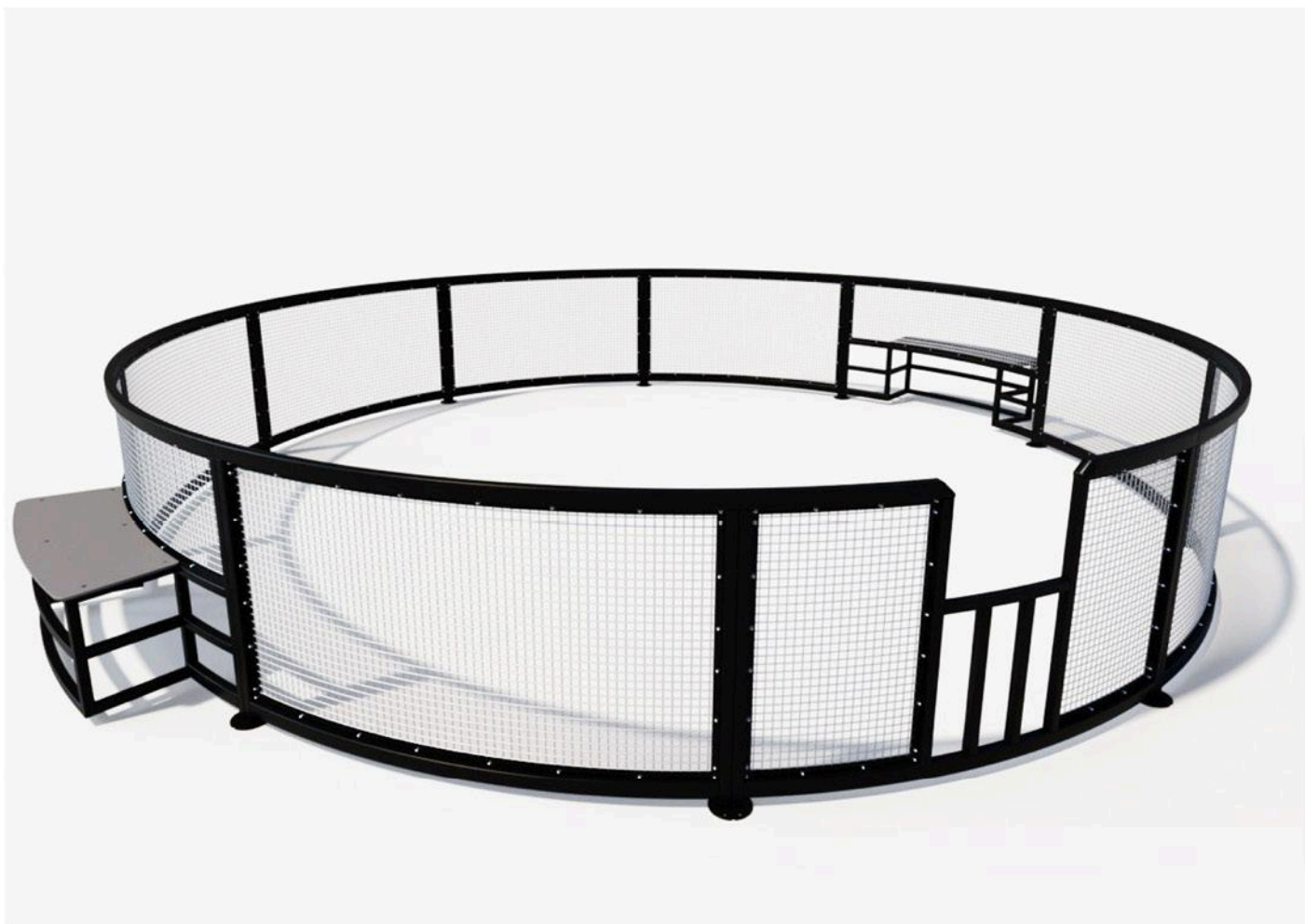

FF-07

Длина: 6930 мм

Ширина: 6188 мм

Высота: 1130 мм



 **KENGURU  
PRO**

# ТЕННИСНЫЙ СТОЛ



ВИЛТОВ

TS-001

Габариты: 2740 × 1520 мм

Высота: 760 мм

Вес: 265 кг



ЭЛЬТОН

TS-002

Габариты: 2743 × 1525 мм

Высота: 972 мм

Вес: 130 кг



# БАСКЕТБОЛЬНАЯ СТОЙКА



S-006

Габариты: 2070 × 1810 мм

Высота: 3960 мм



  
KENGURU  
PRO

# ФУТБОЛЬНЫЕ ВОРОТА С БАСКЕТБОЛЬНЫМ ЩИТОМ



BF-1

Габариты: 3110 × 2690 мм

Высота: 3850 мм

Вес: 420 кг

Опорные столбы: 108 мм



# КОНТАКТЫ

## ГЛАВНЫЙ ОФИС

---

АДРЕС	123112, Москва, Пресненская наб., д. 12 башня Федерация Восток, 50 этаж
E-MAIL	sales@kenguru.pro
ТЕЛЕФОНЫ	8 (800) 700 31 66 8 (499) 130 05 00

## ПРОИЗВОДСТВО И СКЛАД

---

АДРЕС	Московская область, городской округ Солнечногорск, деревня Ложки, территория индустриального парка Есипово, строение 12
-------	---

## САЙТ

---

ССЫЛКА	<a href="https://kenguru.pro/">https://kenguru.pro/</a>
--------	---







**KENGURU  
PRO**

**ПРОИЗВОДИТЕЛЬ СПОРТИВНОГО  
ОБОРУДОВАНИЯ**